



INFORMATIONS DE COMMANDE

Nom du distributeur : _____
 Contact commercial + email et ligne directe : _____
 Référence de commande : _____
 Adresse de livraison : _____
 Date de commande : _____

CARACTERISTIQUES

- ① Largeur d'assise : 30,5cm à 40,6cm*
- ① Profondeur d'assise : 30,5cm à 45,7cm*
- ① Largeur de dossier ajustable indépendamment : 25-41,6 cm
- ① Garde au sol : 7,4 cm
- ① Rayon de braquage : 53,3cm
- ① Longueur (sans RP) : 82,6cm
- ① Largeur 54,5cm (avec roues motrices 14")
- ① Autonomie** : jusqu'à 32,7 km
- ① Poids max utilisateur : 136 kg
- ① Vitesse max** : 10 km/h (5,6km/h avec iLevel)
- ① Roues centrales pneumatiques noires 14"
- ① Roues avant bandages 5" et arrière bandages 6"
- ① Moteurs 2 x 200/1200W / 2 pôles
- ① Batteries 2x62Ah



Lien vers codes LPP génériques et individuels + forfait



*résultats obtenus suite à des tests en laboratoire. Variations possibles en fonction du modèle poids de l'utilisateur, du type de terrain, de l'état, du type, de la capacité des batteries et de l'état des pneus. Spécifications sujettes à variation de +10% -5%.

Légende de présentation et mise en page

- Configuration de série, sans surcoût par rapport au prix limite de vente de la catégorie
- Adjonction spécifique sur devis justifié par l'évaluation fonctionnelle
- Adjonction prévue dans la nomenclature bénéficiant d'une prise en charge
- Adjonction d'aide à la posture prévue dans la nomenclature bénéficiant d'une prise en charge

Merci de vérifier la compatibilité et le cumul possible des adjonctions.

Les tarifs des PAP à l'unité sont indiqués en TTC (TVA à 5,5%).

VPH, Achat neuf, FREP-B, modulaire à propulsion par moteur électrique multi- position - classe B

Code 9561496 - VPH, Achat neuf, FREP-B, modulaire à propulsion par moteur électrique multi- position - classe B. Plv 11680,50€

DESIGNATION	REFERENCE	PRIX PUBLIC TTC	
✓ Ensemble Base EDGE 3 STRETTO	Q6EDGE3STRETTO	11 071,56 €	11 680,50 €
✓ Assise TRUBALANCE 3: Accoudoirs relevable à compensation, Dossier TB3/4 bio mécanique, hauteur d'assise à partir de 44,5cm			
✗ Poignées de poussée	ACC2005027		
✗ Bascule d'assise 50° à translation électrique	PTOINDV3443		
✗ Dossier Biomécanique inclinable électriquement à 170°	PTOINDV3444		

FONCTIONS ELECTRIQUES: ELEVATEUR D'ASSISE

1500 € TTC

Code 9938392 - VPH, adjonction, Supplément pour élévation «électrique» (lift) pour FRE, FREP et FREV. Plv 1500€

<input type="checkbox"/> Lift électrique 30 cm TB3 i.Level	PTOINDV3773
------------------------------------------------------------	-------------

COLORIS CHASSIS, DU MANIPULATEUR Q LOGIC 3 ET DU DOSSIER

<input type="checkbox"/> Noir Back in black (brillant)	DGN1905007-PBK1	<input type="checkbox"/> Bleu Electric blue	DGN1905007-PBU9
<input type="checkbox"/> Rouge Red corvette	DGN1905007-PRD1	<input type="checkbox"/> Jaune Lemon crush	DGN1905007-PYL4
<input type="checkbox"/> Vert Green Machine	DGN1905007-PGN11	<input type="checkbox"/> Violet Deep Purple	DGN1905007-PPR5

Autres couleurs sur demande :

EQUIPEMENT ROUTE

- Equipement route sur rail d'assise avec clignotant. Non compatible largeur d'assise <14" (montage sur base motrice)
- ✓ Eclairage Fender sur garde-boue *Non compatible clignotant, contrôle par contacteur externe*

ROUES

- ✓ Roues centrales pneumatiques 14" Roues centrales bandages 14"

Système de conduite

ELECTRONIQUE

- ✓ QLOGIC 3



- QLOGIC 3 lite
- Adaptateur magnétique pour prise XLR, QL3 Lite



CTL1810671
ELE2103635

- Avec touches 1 et 2 CTL143976
- Avec touche éclairage CTL143977
- Chargeur USB-C (Inclus dans Qlogic 3 lite) KIT2306214

- Système de protection anti pincement de la main Prochainement disponible *(conflit possible passage sous table)*
- Déplacement du boîtier principal à l'arrière SOF

DISPOSITIF D'ESCAMOTAGE LATERAL

- ✓ Pantographe escamotable réversible droite/gauche MEC1801698
- Montage à gauche Montage à droite
- Pantographe standard réversible escamotable vers l'extérieur ACC2201042 / ACC2201041
- Montage à gauche Montage à droite
- Support de pantographe réglable en hauteur ST-ARM250T-Q (nc: MEC1801698)



EMBOUS DE JOYSTICK (en remplacement de l'embout d'orgine)

- Poignée palmaire 7,6cm de largeur (A) PLSKNCP1057
- Poignée palmaire 10,1cm de largeur (A) PLSKNCP1058
- Champignon (B) PLSKNCP1008
- Cupule menton (C) PLSKNCP1009
- Poignée T (D) PLSKNCP1006
- Boule plastique (E) PLSKNCP1007
- Balle mousse (F) PLSKNCP1004
- Barre (G) PLSKNCP1005

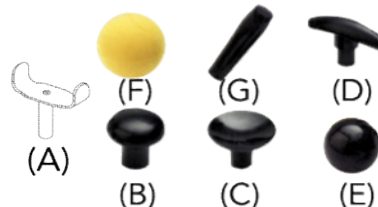

INTERFACE DE COMMANDE ET BOITIER ADDITIONNEL (A)

1500 € TTC

Code 9921517 - VPH, adjonction, boîtier de commande personnalisé pour FRE, FREP et FREV. Plv 1500€

Non cumulable avec "interface de commande et boîtier additionnel (B)

- Commande clavier iAccess Protection clavier iAccess (MEC1807339)
- Interrupteurs à bascule CTL144010
- Interrupteurs à poussoir CTL144009

Choix obligatoire: Montage à gauche Montage à droite Montage au dossier



- Double commande tierce personne (utilisateur-accompagnateur) Q-LOGIC 3, Montage à droite ELE167862 + MEC125270







- Système de conduite scanner à 1 interrupteur, contacteur libre

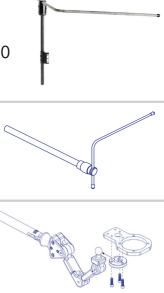

Uniquement Electronique Qlogic 3 CTL143977

- Micro light SWTMCRO1044 Mini cup SWTMCRO1064 Egg noir SWTMCRO1081

INTERFACE DE COMMANDE ET BOITIER ADDITIONNEL (B)		1500 € TTC
Code 9921517 - VPH, adjonction, boîtier de commande personnalisé pour FRE, FREP et FREV. Plv 1500€		
<p>ⓘ Choix possible d'un seul boîtier additionnel <i>Non cumulable avec "interface de commande et boîtier additionnel (A)"</i></p>		
<input type="checkbox"/> Ecran de contrôle d'environnement Q-LOGIC 3 + flexible CTL143979+DWR1010D446 Montage côté opposé au manipulateur, nécessaire pour une commande spéciale (ex: occipitale.)		<p><i>Non cumulable avec autre boîtier additionnel</i></p>
<input type="checkbox"/> Joystick stand-alone Q-Logic 3 compact.	 	<p style="text-align: right;"><i>Non cumulable avec autre boîtier additionnel</i></p> <p>Montage commande au menton, mouvement non bio mécanique à droite. Si appui tête : Confort + <input type="checkbox"/> ST-SAR2A-R-Q / Autres <input type="checkbox"/> ST-SAR2C-R FRMASMB8304 + ST-GAT452CJ-Q + INDPART2815 + SWTMCRO1081 + CTL1439850 <input type="checkbox"/> Cupule menton (PLSKNCP1009) <input type="checkbox"/> Balle mousse (PLSKNCP1004) Montage centralisation entre accoudoir <input type="checkbox"/> Droite <input type="checkbox"/> Gauche ST-GAT400Q-Q + ST-GAT452CJ-Q + ST-ARM250T-Q + CTL143980 Montage en bout d'accoudoir <input type="checkbox"/> Droite <input type="checkbox"/> Gauche ACC142740 + ST-ARM250T-Q + CTL143980</p>
<input type="checkbox"/> Ecran additionnel Q-LOGIC 3 + pour conduite scanner 1 interrupteur Connectivité Bluetooth et contrôle d'environnement infrarouge Système de conduite scanner à 1 interrupteur, contacteur positionnement libre "egg". <input type="checkbox"/> Noir <input type="checkbox"/> Bleu <input type="checkbox"/> Vert CTL143979 + DWR1010D446 + INDPART2815-"BLK/BLU/GRE"		<p style="text-align: right;"><i>Non cumulable avec autre boîtier additionnel</i></p>
<input type="checkbox"/> Système de conduite scanner à 1 interrupteur sur manipulateur Qlogic 3 Sélectionner le contacteur et le positionnement		<p style="text-align: right;"><i>Non cumulable avec autre boîtier additionnel</i></p> <p>Définir le montage</p> <p><input type="checkbox"/> Micro lite <input type="checkbox"/> Montage à la tête (ST-CN600-OC) <input type="checkbox"/> Droit (ST-SAR2A-R-Q) <input type="checkbox"/> Gauche (ST-SAR2A-L-Q)</p> <p><input type="checkbox"/> Mini cup <input type="checkbox"/> Montage à la tête (ST-MC220) <input type="checkbox"/> Droit (ST-SAR2A-R-Q) <input type="checkbox"/> Gauche (ST-SAR2A-L-Q)</p> <p><input type="checkbox"/> EGG <input type="checkbox"/> Montage au genou (SWTMCRO108) <input type="checkbox"/> Droit <input type="checkbox"/> Gauche (ST-ARMS260-OC + MEC1809294) <input type="checkbox"/> Montage à la tête (SWTMCRO1081 + ESM) <input type="checkbox"/> Droit (ST-SAR2A-R-Q) <input type="checkbox"/> Gauche (ST-SAR2A-L-Q) <input type="checkbox"/> Montage à la main (SWTMCRO1081) <input type="checkbox"/> Droit <input type="checkbox"/> Gauche (ST-ARMS260-OC + MEC1809294)</p> <p><input type="checkbox"/> Multi switch (indisponible actuellement) <input type="checkbox"/> Montage positionnement libre (MO-P014-41-OC + MO-P014-40 -OC+ Ch. USB + P. charge externe)</p> <p><input type="checkbox"/> Fibre optique i-Connect (ST-IC24F-1-OC + ST-IC12A-BC - OC) <input type="checkbox"/> Montage à la tête (ST-FO650-OC) <input type="checkbox"/> Droit (ST-SAR2A-R-Q) <input type="checkbox"/> Gauche (ST-SAR2A-L-Q) <input type="checkbox"/> Montage positionnement libre</p> <p><input type="checkbox"/> Commande au souple double actions i-Connect (ST-ICSNP-2-OC + ST-IC12A-BC - OC) <input type="checkbox"/> Montage appui tête (ST-SP625M-O) <input type="checkbox"/> Droit (ST-SAR2A-R-Q) <input type="checkbox"/> Gauche (ST-SAR2A-L-Q) <input type="checkbox"/> Montage positionnement libre (ST-ARMS-SP625M-OC)</p>

ENSEMBLE ASSISE

REGLAGES DE L'ASSISE TRU BALANCE 3

Amplitude des plaques d'assise	Largeur						
		A			B		
Pouces	12	13	14	14	15	16	
Cm	30	33	36	36	38	41	
Profondeur	12 30	Compatible Repose jambes central manuel et électrique			Compatible uniquement repose jambe central manuel		
	13 33						
	14 36						
	15 38						
	16 41						
	17 43						
18 46							

Hauteur d'assise:

- 44,5 cm
- 47,0 cm
- 49,5 cm

COUSSIN D'ASSISE DE POSITIONNEMENT STANDARD

Coussin d'assise Stealth TruComfort 2 SPP TC2-VNC____
 Epaisseur : 11,4cm | Capacité de poids : 204kg
 Taille de coussin identique au réglage d'assise. Si différent, nous préciser: ____*____ (voir tableau de correspondance)

Coussin d'assise Stealth Solution SPP SOL-VPC____
 Epaisseur : 7,5cm | Capacité de poids : 204kg
 Taille de coussin, nous préciser: ____*____ (voir tableau de correspondance)

Stabilité pelvienne et alignement fémoral. La mémoire de forme assure confort et protection. La housse Coolcore régule la température.



Stabilité pelvienne et répartition optimale de la pression. Conçus pour éviter l'inclinaison du bassin avec un gel segmenté pour la protection cutanée et une mousse à mémoire de forme pour confort et immersion.

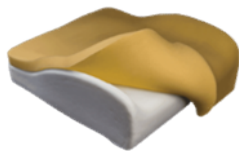

Profondeur	Largeur			
	Pouces	14	15	16
	Cm	36	38	41
14	36	<input type="checkbox"/>	<input type="checkbox"/>	<input type="checkbox"/>
15	38	<input type="checkbox"/>	<input type="checkbox"/>	<input type="checkbox"/>
16	41	<input type="checkbox"/>	<input type="checkbox"/>	<input type="checkbox"/>
17	43	<input type="checkbox"/>	<input type="checkbox"/>	<input type="checkbox"/>
18	46	<input type="checkbox"/>	<input type="checkbox"/>	<input type="checkbox"/>



Profondeur	Largeur				
	Pouces	12	14	15	16
	Cm	30	36	38	41
12	30	<input type="checkbox"/>	<input type="checkbox"/>		
14	36	<input type="checkbox"/>	<input type="checkbox"/>		
15	38			<input type="checkbox"/>	
16	41		<input type="checkbox"/>	<input type="checkbox"/>	<input type="checkbox"/>
17	43		<input type="checkbox"/>	<input type="checkbox"/>	<input type="checkbox"/>
18	46		<input type="checkbox"/>	<input type="checkbox"/>	<input type="checkbox"/>

✓ Ceinture 2 points à enrouler. Verrouillage type boucle automobile

IFRB5350

Produits d'assistance à la posture du siège (PAP B1)

600 € TTC

Code 9979379 - VPH, adjonction, PAP forfait B adjonctions membre inférieur. Plv 600€

Non cumulable PAP B 2

COUSSINS D'ASSISE POSTURAL

Le O reste à charge QUANTUM REHAB c'est quoi? Dans le cadre d'un choix combiné d'un élément par étape, nous appliquons un tarif forfaitaire optimisé à 600€ TTC Public.

Coussin d'assise Stealth Products Essence S ESSP-VPC____L

ESSP-VPC____L

Epaisseur : 8,9cm | Capacité de poids : 226kg
 Taille de coussin nous préciser: ____*____ (voir tableau de correspondance) Housse : ESSP-NBLKxxxx

Coussin ergonomique alliant confort, stabilité et modularité : base rigide pour un maintien optimal, profil modulable pour un ajustement personnalisé, cuvette ischiatique et décharge sacrée pour plus de sécurité et revêtement doux en viscose.



Profondeur	Largeur				
	Pouces	12	14	15	16
	Cm	30	36	38	41
12	30	<input type="checkbox"/>	<input type="checkbox"/>		
14	36	<input type="checkbox"/>	<input type="checkbox"/>		
15	38		<input type="checkbox"/>	<input type="checkbox"/>	
16	41		<input type="checkbox"/>	<input type="checkbox"/>	<input type="checkbox"/>
17	43		<input type="checkbox"/>	<input type="checkbox"/>	<input type="checkbox"/>
18	46		<input type="checkbox"/>	<input type="checkbox"/>	<input type="checkbox"/>



450 €

Produits d'assistance à la posture du siège (PAP B2)

600 € TTC

Code 9979379 - VPH, adjonction, PAP forfait B adjonctions membre inférieur. Plv 600€

Non cumulable PAP B 1

PROTECTION DE CHEVILLE/PIED

Coussin de positionnement et de protection de jambes sans séparation.

- Taille 12 ST-IFPFB-FS-12-OC
- Taille 14 ST-IFPFB-FS-14-OC
- Taille 16 ST-IFPFB-FS-16-OC



600 €

ENSEMBLE DOSSIER

REGLAGES DU DOSSIER TB3/4

Dossier TruBalance 3-4

1- Choix taille de coque:

✓ Poignées de poussée (ACC1902104)

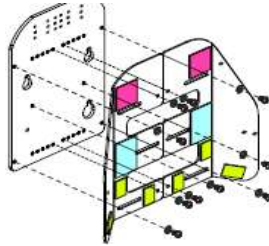

Dossier TB3 Tru Confort Coolcore & Sport					Largeur de la coque			
Le coussin est adapté à la taille de la coque		Po	14	15	16			
		Cm	36	38	41			
Hauteur	Coque		Hors tout					
	Po	Cm	Min	Max				
	13	33	48	51	<input type="checkbox"/>	<input type="checkbox"/>	<input type="checkbox"/>	
	15	38	53	56	<input type="checkbox"/>	<input type="checkbox"/>	<input type="checkbox"/>	
	17	43	58	61	<input type="checkbox"/>	<input type="checkbox"/>	<input type="checkbox"/>	
19	48	64	66	<input type="checkbox"/>	<input type="checkbox"/>	<input type="checkbox"/>		



3- Forme galbe de dossier:

- Actif (Standard)
- ✓ Deep (CUS122169)
- ExtraDeep (SET123465)

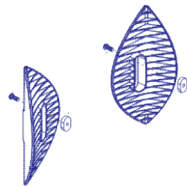

4- Matière de la housse

- ✓ Housse TB4 cool core
- Housse Sport back 4 nylon résistante aux liquides



Support latéral additionnel

- Cale-tronc Unilink droit 3"x5" 4"x6"
- Cale-tronc Unilink gauche 3"x5" 4"x6"

UIMBK1125 , UIPFSI100, ULS2510F-R (droit) , ULS2510F-L (gauche), INDPART2663 (3x5) INDPART2664 (4x6)



APPUI TETE

Appui tête enveloppant, réglable en hauteur, en profondeur en largeur et pivotant. (ST-CP08CCFPM-Q & ST-UHB2D33200-Q)

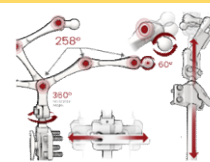

APPUI TETE DE POSITIONNEMENT

160 € TTC

Code 9965118 - VPH, adjonction, supplément appui-tête réglable. Plv 160€

Choix possible d'un seul appui tête

Combo

- Taille S (CB315M)
- Taille L (CB305M)





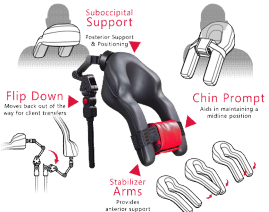

All Positionning

- Taille M (ST-AP350M-OC)
- Taille L (ST-AP450M-OC)
- Taille XL (ST-AP550M-OC)



Produits d'assistance à la posture du siège (PAP A1)		600 € TTC
Code 4510004 - VPH, adjonction, PAP, forfait A adjonctions membre supérieur. Plv 600€		<i>Non cumulable PAP A 2, 3 & 4</i>
DISPOSITIFS DE POSITIONNEMENT CERVICO-CEPHALIQUES		
Choix possible de l'un des deux appui-têtes	<input type="checkbox"/> Ultra (UHBSU23200 + UHB4D33200-QCR)	600 €
	Choix des coussins: Occipital - LxH Cm	Sous - Occipital - LxH Cm
	<input type="checkbox"/> O1 - courbe 7x4 (ST-500M-OC)	<input type="checkbox"/> SO1 - 24x7 (ST-600M-OC)
	<input type="checkbox"/> O2 - plat 5x2 (ST-510M-OC)	<input type="checkbox"/> SO2 - 18x7 (ST-610M-OC)
<input type="checkbox"/> O3 - courbe 4x3 (ST-520M-OC)	<input type="checkbox"/> SO3 - 16x6 (ST-620M-OC)	
<input type="checkbox"/> O4 - courbe 4x2 (ST-530M-OC)		
		
<input type="checkbox"/> I21	Utilisation du bon de configuration spécifique Contacter votre conseiller technique	600 €
		

Produits d'assistance à la posture du siège (PAP A2)		600 € TTC
Code 9942940 - VPH, adjonction, PAP, forfait A adjonctions membre supérieur. Plv 600€		<i>Non cumulable PAP A1, 3 & 4</i>
DISPOSITIFS DE POSITIONNEMENT CERVICO-CEPHALIQUES		
Le O reste à charge QUANTUM REHAB c'est quoi? Dans le cadre d'un choix combiné d'un appui tête complet (Support + Coussin + Swing away D&G et Pad x2), nous appliquons un tarif forfaitaire optimisé à 600€ TTC Public.		
<input type="checkbox"/> Support d'appui tête Unilink		275 €
Choix possible de l'un des quatre appui-têtes + swing away	<input type="checkbox"/> Combo	295 €
	<i>Sélectionner la taille</i>	<i>Adjustable Lateral Support</i>
	<input type="checkbox"/> Taille S (CB315M)	
	<input type="checkbox"/> Taille L (CB305M)	
	Swing away	
	<input type="checkbox"/> Droit (SAR2B-R)	295 €
	<input type="checkbox"/> Gauche (SAR2B-L)	295 €
	<input type="checkbox"/> Droit & Gauche (SAR2B-B)	345 €
	Pad: Unitaire	58 €
	<input type="checkbox"/> 7x5 (910M) <input type="checkbox"/> 11x5 (ST-900M-Q) <input type="checkbox"/> 16x6 (ST-920M-Q) <input type="checkbox"/> 16x4 (930M)	
	<input type="checkbox"/> Confort Plus	165 €
	<i>Sélectionner la taille</i>	
<input type="checkbox"/> Taille XS (CP06CCFPM)		
<input type="checkbox"/> Taille S (CP08CCFPM)		
<input type="checkbox"/> Taille M (CP10CCFPM)		
Swing away		
<input type="checkbox"/> Droit (ST-SAR2A-R-Q)	295 €	
<input type="checkbox"/> Gauche (ST-SAR2A-L-Q)	295 €	
<input type="checkbox"/> Droit & Gauche (ST-SAR4A-DBU-Q)	345 €	
Pad: Unitaire	58 €	
<input type="checkbox"/> 7x5 (910M) <input type="checkbox"/> 11x5 (ST-900M-Q) <input type="checkbox"/> 16x6 (ST-920M-Q) <input type="checkbox"/> 16x4 (930M)		
<input type="checkbox"/> Confort Plus Ajustable	275 €	
<i>Sélectionner la taille</i>	<i>Adjustable Head Positioning</i>	
<input type="checkbox"/> Taille L (ACP150M)		
<input type="checkbox"/> Taille XL (ACP550M)		
Swing away		
<input type="checkbox"/> Droit (ST-SAR2A-R-Q)	295 €	
<input type="checkbox"/> Gauche (ST-SAR2A-L-Q)	295 €	
<input type="checkbox"/> Droit & Gauche (ST-SAR4A-DBU-Q)	345 €	
Pad: Unitaire	58 €	
<input type="checkbox"/> 7x5 (910M) <input type="checkbox"/> 11x5 (ST-900M-Q) <input type="checkbox"/> 16x6 (ST-920M-Q) <input type="checkbox"/> 16x4 (930M)		
<input type="checkbox"/> All Positionning	160 €	
<i>Sélectionner la taille</i>	<i>Contours to the Head</i>	
<input type="checkbox"/> Taille M (ST-AP350M-OC)		
<input type="checkbox"/> Taille L (ST-AP450M-OC)		
<input type="checkbox"/> Taille XL (ST-AP550M-OC)		
Swing away		
<input type="checkbox"/> Droit (SAR2B-R)	295 €	
<input type="checkbox"/> Gauche (SAR2B-L)	295 €	
<input type="checkbox"/> Droit & Gauche (SAR2B-B)	345 €	
Pad: Unitaire	58 €	
<input type="checkbox"/> 7x5 (910M) <input type="checkbox"/> 11x5 (ST-900M-Q) <input type="checkbox"/> 16x6 (ST-920M-Q) <input type="checkbox"/> 16x4 (930M)		

Produits d'assistance à la posture du dossier (PAP A3)

600 € TTC

Code 9942940 - VPH, adjonction, PAP, forfait A adjonctions membre supérieur. Plv 600€

Non cumulable PAP A 1, 2 & 4

Le O reste à charge QUANTUM REHAB c'est quoi? Dans le cadre d'un choix combiné d'un ensemble complet (Dossier + Harnais/Ceinture), nous appliquons un tarif forfaitaire optimisé à 600€ TTC Public.

DOSSIER DE BASE DE POSITIONNEMENT

Dossier Stealth ADI QBack 2

1- Forme

- Aluminium (AL)
 Aluminium Flat Top (AFT)



600 €

		ADI QBACK								
		Largeur de la coque								
Le coussin est adapté à la taille de la coque		Po	10	11	12	13	14	15	16	
		Cm	25	28	30	33	36	38	41	
Hauteur	Ref	Coque	Hors tout		Adaptateur :				Montage direct	
	Po	Cm	Min	Max	✓	ST-SSAPTBA-PED-OC				
	11	28	43	46	<input type="checkbox"/>	<input type="checkbox"/>	<input type="checkbox"/>	<input type="checkbox"/>		
	M	33	48	51	<input type="checkbox"/>	<input type="checkbox"/>	<input type="checkbox"/>	<input type="checkbox"/>	<input type="checkbox"/>	<input type="checkbox"/>
	15	38	53	56	<input type="checkbox"/>	<input type="checkbox"/>	<input type="checkbox"/>	<input type="checkbox"/>	<input type="checkbox"/>	<input type="checkbox"/>
	S	41	56	61	<input type="checkbox"/>	<input type="checkbox"/>	<input type="checkbox"/>	<input type="checkbox"/>	<input type="checkbox"/>	<input type="checkbox"/>
T	46	61	64	<input type="checkbox"/>	<input type="checkbox"/>	<input type="checkbox"/>	<input type="checkbox"/>	<input type="checkbox"/>	<input type="checkbox"/>	
X	51	66	69	<input type="checkbox"/>	<input type="checkbox"/>	<input type="checkbox"/>	<input type="checkbox"/>	<input type="checkbox"/>	<input type="checkbox"/>	
Galbes disponibles :			Active (A) & Deep (D)				Active (A), Deep (D), ExtraDeep (E)			



Adaptateur



Montage direct



4- Contour : Active 2,5" (A) Deep 4" (D) Extra Deep 6" (E)

5- Ref: **QB2XXXXXX**

SUPPORT DE DOSSIER DE POSITIONNEMENT

Support adaptateur de dossier de positionnement ou orthopédique

535 €

- Largeur de dossier inférieure à 38 cm, poids maximum utilisateur 79kg
 Largeur de dossier supérieure à 38 cm, poids maximum utilisateur 158kg

ST-SSAPTBA-PED-OC
 Ⓢ Obligatoire si dossier ADI QB2 de 10 "à 14"

ST-SSAPTBA-OC

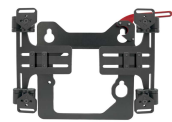

GUIDES & CORRECTION: CALES THORACIQUES et BISEAU

Guides thoraciques (uniquement dossier active)

Unitaire : **95 €**

- Taille M 10,16 cm Gauche (QB2W4C-L)
 Taille M 10,16 cm Droit (QB2W4C-R)
 Taille L 15,25 cm Gauche (QB2W6C-L)
 Taille L 15,25 cm Droit (QB2W6C-R)



Cales tronc escamotable unilink (uniquement dossier active)

Coté gauche :

Unitaire : **220 €**

- ✓ Fixation rail QBACK2 (ST-UIMBK1135-OC)
 ✓ Support escamotable QBACK2 (ST-ULS25000-L-OC)

Coussin	<input type="checkbox"/> H.7,62 x P.7,62 Cm ST-ULP533050320-OC	<input type="checkbox"/> H.7,62 x P.12,7 Cm ST-ULP535050320-OC	<input type="checkbox"/> H.10,1 x P.15,2 Cm ST-ULP546050320-OC
	<input type="checkbox"/> H.12,7 x P.15,2 Cm ST-ULP556050320-OC	<input type="checkbox"/> H.12,7 x P.17,8 Cm ST-ULP557050320-OC	<input type="checkbox"/> H.15,2 x P.10,1 Cm ST-ULP564050320-OC

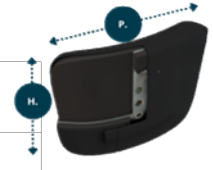

Coté droit :

Unitaire : **220 €**

- ✓ Fixation rail QBACK2 (ST-UIMBK1135-OC)
 ✓ Support escamotable QBACK2 (ST-ULS25000-R-OC)

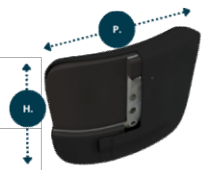

Coussin	<input type="checkbox"/> H.7,62 x P.7,62 Cm ST-ULP533050320-OC	<input type="checkbox"/> H.7,62 x P.12,7 Cm ST-ULP535050320-OC	<input type="checkbox"/> H.10,1 x P.15,2 Cm ST-ULP546050320-OC
	<input type="checkbox"/> H.12,7 x P.15,2 Cm ST-ULP556050320-OC	<input type="checkbox"/> H.12,7 x P.17,8 Cm ST-ULP557050320-OC	<input type="checkbox"/> H.15,2 x P.10,1 Cm ST-ULP564050320-OC





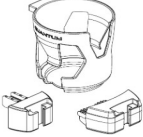

Etape 1 : Dossier postural

ETAPE 1 : Choix de correction

GUIDES & CORRECTION: CALES THORACIQUES et BISEAU			
<input type="checkbox"/> Harnais Classic Dynamique Zipper <input type="checkbox"/> Taille S (ST-IFPS3102-Q) <input type="checkbox"/> Taille M (ST-IFPS3103-Q) <input type="checkbox"/> Taille L (ST-IFPS3104-Q)		139 €	<input type="checkbox"/> Harnais d'épaule Style "H" <input type="checkbox"/> Taille S (ST-IFHH5202-Q) <input type="checkbox"/> Taille M (ST-IFHH5203-Q) <input type="checkbox"/> Taille L (ST-IFHH5204-Q)
<input type="checkbox"/> Harnais d'épaule Backpack <input type="checkbox"/> Taille S (ST-IFBP4202-Q) <input type="checkbox"/> Taille M (ST-IFBP4203-Q) <input type="checkbox"/> Taille L (ST-IFBP4204-Q)		126 €	<input type="checkbox"/> Ceinture thoracique Velcros <input type="checkbox"/> Taille XS (ST-IFCS4111-Q) <input type="checkbox"/> Taille S (ST-IFCS4112-Q)
<input type="checkbox"/> Ceinture thoracique Clips <input type="checkbox"/> Taille XS (ST-IFCS4121-Q) <input type="checkbox"/> Taille S (ST-IFCS4122-Q)		94 €	

ENSEMBLE ACCOUDOIRS			
ACCOUDOIRS TB3/4 : Accoudoirs parallèles, relevables, ajustables en hauteur réglables en angles			
Montage <input type="checkbox"/> bas (20 à 30,5cm) <input type="checkbox"/> haut (30,5 à 40,6cm)			
<input type="checkbox"/> Manchettes mousse (à l'unité) <input type="checkbox"/> 25cm : <input type="checkbox"/> droit <input type="checkbox"/> gauche DGN142128 <input type="checkbox"/> 35cm : <input type="checkbox"/> droit <input type="checkbox"/> gauche DGN142014 <input type="checkbox"/> 43cm : <input type="checkbox"/> droit <input type="checkbox"/> gauche DGN1801530	<input type="checkbox"/> Manchettes gel (à l'unité) <input type="checkbox"/> 25cm : <input type="checkbox"/> droit <input type="checkbox"/> gauche ARM136409 <input type="checkbox"/> 35cm : <input type="checkbox"/> droit <input type="checkbox"/> gauche ARM136408		
<input type="checkbox"/> Renfort sous accoudoir (non compatible réglage en angle de l'accoudoir) <input type="checkbox"/> droit MEC133331 <input type="checkbox"/> gauche MEC133331	<input type="checkbox"/> Protège vêtements ACC125007	<input type="checkbox"/> Support gobelet ACC125003	 

Produits d'assistance à la posture du dossier (PAP A4)			600 € TTC
Code 4510004 - VPH, adjonction, PAP, forfait A adjonctions membre supérieur. Plv 600€			Non cumulable PAP B 1, 2 & 3
BUTÉE LATÉRALE DE COUDE			
<input type="checkbox"/> Rebord d'accoudoir (à l'unité) <input type="checkbox"/> droit ASF6X2C-S-Q <input type="checkbox"/> gauche ASF6X2C-S-Q		130 € 130 €	
BUTÉE POSTÉRIEURE DE COUDE			
<input type="checkbox"/> Support de coussin escamotable <input type="checkbox"/> droit (ST-UETB4021FR-Q) 260 € <input type="checkbox"/> gauche (ST-UETB4021FL-Q) 260 €		<input type="checkbox"/> Support de coussin fixe <input type="checkbox"/> droit (UETB4021SR-Q) 190 € <input type="checkbox"/> gauche (UETB4021SL-Q) 190 €	
<input type="checkbox"/> Coussin demi-lune <input type="checkbox"/> droit (ST-UEP53005032R-OC) 80 € <input type="checkbox"/> gauche (ST-UEP53005032L-OC) 80 €		<input type="checkbox"/> Maintien de coude <input type="checkbox"/> droit (POS124067) 80 € <input type="checkbox"/> gauche (POS124067) 80 €	

RELEVES-JAMBES, REPOSES-PIEDS

- Relève-jambes manuel central pédiatrique avec vérins à gaz (Obligatoire largeur 12 et 13 et profondeur 12 à 14)
RIG1802138

Appui-Mollet (CmxCm)

- ✓ 6"x6" (15x15) RIGASMB7120018

Potences 10"-16" (CmxCm)

Palettes réglables en angles:

- ✓ 5"x8" (13x20) MEC230410 0/1
- 5"x11" (13x28) MEC230411 2/3

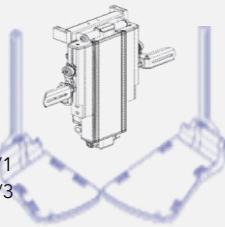

- Relève-jambes manuel central pédiatrique avec vérins à gaz ultra court (Obligatoire largeur 12 et 13 et profondeur 12 à 14)

RIG2105166 + RIG1802138

Appui-Mollet (CmxCm)

- ✓ FRMASMB7110011

Palettes réglables en angles:

- ✓ 5"x8" (13x20) MEC2301998 & MEC2302003
- 5"x11" (13x28) MEC2301999 & MEC2302004

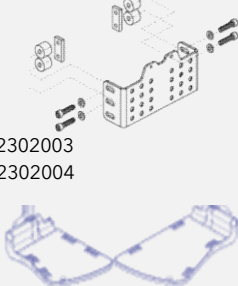

- Relève-jambes manuel avec vérins à gaz (compatible uniquement profondeur d'assise supérieure à 15" 38 cm)

MEC153735 +SCRSHFH1203 +MEC1909391+ MEC1909392 +SCRHHCS1322 +FRMASMB7879 +FRMAMSMB7879

Tubes

- ✓ 29-43 cm (RIG2103320 + MEC1903300)

Palettes réglables en angles et sangles talonnières:

- ✓ 10,5 x 17,5cm
- 12 x 17,5cm *Conseillé pour assises largeur 14"-15"* (MEC2008387)
- Conseillé pour assises largeur 14"-16"* (MEC2008389)

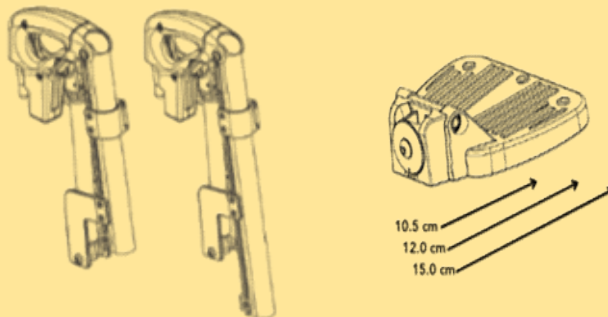

FONCTIONS ELECTRIQUES: RELEVES-JAMBES (Uniquement Profondeur d'assise à partir de 15" 38cm)

1250 € TTC

Code 9951441 - VPH, adjonction, repose-jambe électrique droit et gauche pour FRE. Plv 1250€

- Relève-jambes électrique central à compensation**
RIG2005068

Hauteur palette/plaque réglable de 28 à 50 cm

Appui-Mollet (CmxCm)

- ✓ 6"x6" (15x15) RIGASMB7120018

Potences 10"-16" (CmxCm)

Palettes réglables en angles:
 5"x8" (13x20) MEC230410 0/1
 ✓ 5"x11" (13x28) MEC230411 2/3
 réglage plaque d'assise 28 à 43cm

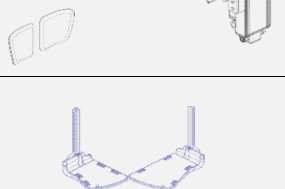

Ou

Potences ultra courtes

RIG2105166 + FRMASMB7110011

Palettes réglables en angles:

- ✓ 5"x8" (13x20) MEC2301998 & MEC2302003
- 5"x11" (13x28) MEC2301999 & MEC2302004



- Relève-jambes avec vérins électriques

MOT1800941+ MEC153735 +SCRSHFH1203 +MEC1909391+ MEC1909392 +SCRHHCS1322 +FRMASMB7879 +FRMAMSMB7878

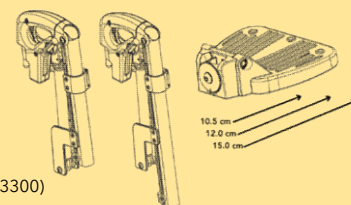

Tubes

- ✓ 29-43 cm (RIG2103320 + MEC1903300)

Palettes réglables en angles et sangles talonnières:

- ✓ 10,5 x 17,5cm *Conseillé pour assises largeur 14"-15"* (MEC2008387)
- 12 x 17,5cm *Conseillé pour assises largeur 15"-16"* (MEC2008389)

EXTENSIONS ET CONNECTEURS DE PALETTES UNIQUEMENT POUR RELEVES JAMBES CENTRAUX

- ✓ Palettes réglables en largeur de serie



- Extensions latérales de palettes (la paire) 8"

RIG2404919

- Extensions latérales de palettes (la paire) 11"

RIG2404920



- Rebords latéraux externes (la paire)

- Pour palettes seules

RIG2404921

- Pour palettes avec extensions latérales

RIG2404922

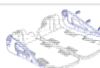

ADJONCTIONS SPECIFIQUES : REPOSES-JAMBES

Code 4960062 - VPH, adjonction spécifique, supplément sur devis pour fauteuil roulant pour FRE et FREP. Plv sur devis

FONCTION ELECTRIQUE

- Fonctionnalité spécifique pour relève jambe central: réglable électriquement en hauteur et descente au sol de la palette. (ASL)** RIG2107424 & MEC2102391 900 € TTC
*Sélection obligatoire du "Relève-jambes électrique central à compensation**"*

PROTECTIONS DE PALETTES

- Housse d'appui mollets DARTEX 6"x6" (la paire)
 - 6"x6" RIG133717 165 € TTC
- Coussinets de revêtement gel pour palettes (la paire) 290 € TTC
 - 5"x8" FPG5008T-Q 6,5"x8" FPG6508T-Q
 - 5"x11" FPG5011T-Q 7"x11" FPG7011T-Q

ADJONCTIONS SPECIFIQUES : SYSTEME DE CONDUITE

Code 4960062 - VPH, adjonction spécifique, supplément sur devis pour fauteuil roulant pour FRE et FREP. Plv sur devis

CONTACTEURS, COMMANDES ALTERNATIVES

- Egg - coloris Noir Rouge Bleu Vert SWTMCRO1081 SWTMCRO1077 110 € TTC
SWTMCRO1079 SWTMCRO1078
- Quantité :
- Microlite SWTMCRO1044 190 € TTC
- Mini Cup 24 SWTMCRO1064 190 € TTC

CONTACTEURS (SUITE)







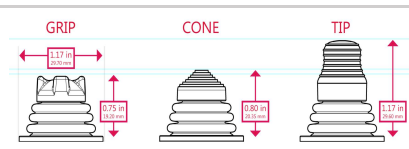

- Contacteur twister câble long 1,5m *Force de poussée requise : 30g* 170 € TTC
 Vert Noir Rouge ST-IDM-56-Q- ST-IDM-54-Q - ST-IDM-53-Q
- Contacteur Twister, câble court 0,3m *Force de poussée requise : 30g* 170 € TTC
 Vert Noir Rouge P005-44 -P005-40 - P005-41
- Contacteur Twister sur tube, câble court 0,3m *Force de poussée requise : 30g* 170 € TTC
 Vert Noir Rouge P005-64 -P005-60 - P005-61
- Contacteur Twister sur tube, câble long 1,5m *Force de poussée requise : 30g* 170 € TTC
 Vert Noir Rouge P005-54 -P005-50 - P005-51
- Extension de câble pour contacteur ELE155901 20 € TTC







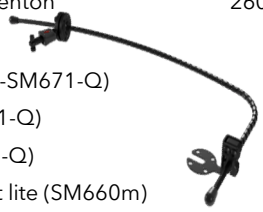

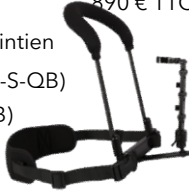
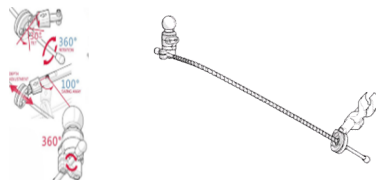
COMMANDES ALTERNATIVES





- Ajouter une interface de commande type: Ecran de contrôle d'environnement Q-LOGIC 3 (Code 4530001 - VPH, adjonction) 1500 € TTC
- Commande occipitale Stealth 4390 € TTC
 - Ultra pro ST-IDHBT300-U-Q
 - Curved Head Array ST-IDHBT400-U-Q
 - Curved Head Array pédiatrique ST-IDHBT450-U-Q
- Support escamotable:
 - Support appui tête multi axe, escamotable, tube carre 3 (D) Rotule 17mm (TWB486-17FDM) 360 € TTC
- Mini joystick proportionnel Stealth (*force de poussée requise : 43g*) 2390 € TTC
 - Embout TIP ST-IDPMP-9-Q
 - Embout CONE ST-IDPMP-9-CO-OC
 - Embout CASTEL ST-IDPMP-9-CA-OC
- Joystick mushroom Stealth avec support Gatlin (*force requise : 227g*) 2190 € TTC
MJM260Q
- Joystick mushroom Stealth avec support swing away (*force requise : 227g*) 1890 € TTC



Bon de commande EDGE 3 STRETTO Kid FREP-B 2026

<input type="checkbox"/>	All round joystick (force de poussée requise : 250g)	ACCASMB2380		1050 € TTC
<input type="checkbox"/>	All round joystick lite (force de poussée requise : 120g)	ST-IDMALLRND9-Q		1650 € TTC
<input type="checkbox"/>	All round joystick ball	MO-P002-72-OC		50 € TTC
<input type="checkbox"/>	Micro joystick (force de poussée requise : 8,5g)	MO-P002-76-OC		2300 € TTC
<input type="checkbox"/>	Multi joystick (force de poussée requise : 50g)	STIDM-MICRO-9Q		2050 € TTC
<input type="checkbox"/>	All round heavy duty (force de poussée requise : 650g)	MO-P002-73-OC		2150 € TTC
<input type="checkbox"/>	Commande au pied Mo-vis Montage possible uniquement sur palette en metal	MO-P021-51-OC		2590 € TTC
SUPPORT DE COMMANDES ALTERNATIVES				
<input type="checkbox"/>	Bras articulé 8 positions « GATLIN » <input type="checkbox"/> Montage menton <input type="checkbox"/> sur tube rond (FRMASMB8304) <input type="checkbox"/> sur rail (GAT406T-OC) <input type="checkbox"/> Montage sous accoudoir (ST-GAT400Q-Q) <input type="checkbox"/> Droite <input type="checkbox"/> Gauche	600 €		
<input type="checkbox"/>	Bras swing away commande menton Pour joystick: <input type="checkbox"/> Mini proportionnel stealth (ST-SM671-Q) <input type="checkbox"/> Micro-joystick (ST-SM600-651-Q) <input type="checkbox"/> Multi-joystick (ST-SM600-661-Q) <input type="checkbox"/> All round joystick standard et lite (SM660m)	260 € TTC		
<i>Attention : à utiliser avec un support swing away sur appui tête Stealth</i>				
<input type="checkbox"/>	Bras manuel swing 2G ARM BUNDLE Q2M MO-P0031-21-OC	1 090 €		
<input type="checkbox"/>	Bras électrique swing 2G ARM BUNDLE Q2M MO-P031-62-OC	1 990 €		
<input type="checkbox"/>	Plastron Stealth multi-réglable <input type="checkbox"/> Pédiat ST-IDCH-P-Q Ceinture de maintien <input type="checkbox"/> Petit ST-IDCH-S-Q <input type="checkbox"/> Std (ST-IDCH-S-QB) <input type="checkbox"/> Moyen ST-IDCH-M-Q <input type="checkbox"/> XL (IDCH-XLB) <input type="checkbox"/> Large ST-IDCH-L-Q <input type="checkbox"/> Pour joystick PMPJ et MULTI (IDCH-JM01) <input type="checkbox"/> Pour joystick MICRO (IDCH-JM02)	890 € TTC		
<input type="checkbox"/>	Support swing away sous accoudoir <input type="checkbox"/> micro joystick <input type="checkbox"/> multi joystick <input type="checkbox"/> mini joystick proportionnel Stealth <input type="checkbox"/> all round joystick standard et lite	ST-ARMS260-MICRO-OC ST-ARMS260-OC + SM600-661M ST-ARMS260-PMPJ-OC ST-ARMS260-AR-Q		285 € TTC 422 € TTC 285 € TTC 285 € TTC

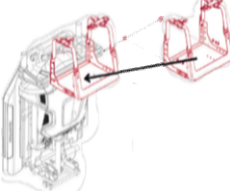
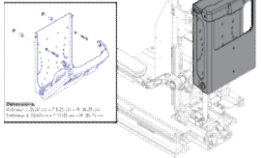
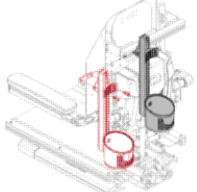

SUPPORT GATLIN			
<input type="checkbox"/>	Support mini joystick proportionnel Stealth pour bras Gatlin	ST-GAT486-Q	125 € TTC
<input type="checkbox"/>	Support joystick all round std et lite pour bras Gatlin	ST-GAT472P-M-Q	125 € TTC
<input type="checkbox"/>	Support joystick standard Curtis Q-logic pour bras Gatlin	ST-GAT456QL-Q	125 € TTC
<input type="checkbox"/>	Support contrôle d'environnement Q-Logic pour bras Gatlin	ST-GAT454ED-Q	175 € TTC
<input type="checkbox"/>	Support joystick standalone Curtis Q-Logic 2/3 pour bras Gatlin	ST-GAT452CJ-Q	125 € TTC
<input type="checkbox"/>	Support rotatif 360° joystick all round std et lite pour bras Gatlin	ST-GAT459P-OC	195 € TTC
<input type="checkbox"/>	Support rotatif 360° joystick stand-alone Curtis Q-logic 2/3 pour bras Gatlin	ST-GAT453Q-OC	170 € TTC
SUPPORTS DE CONTACTEUR ET ECRAN			
<input type="checkbox"/>	Support contacteur microlite avec flexible pour bras Gatlin (sans contacteur)	ST-GAT414-ML-OC	240 € TTC 
<input type="checkbox"/>	Support contacteur Eggs pour bras Gatlin	ST-GAT-ESM-OC	140 € TTC 
<input type="checkbox"/>	Support de montage contacteur Eggs sur bras swing away	INDPART2815	70 € TTC 
<input type="checkbox"/>	Support swing away additionnel avec support contacteur Eggs (Attention montage sur swing away) Quantité : ...	ST-F8675-13-	260 € TTC 
<input type="checkbox"/>	Anneau pour assemblage support contacteur	ST-F8675-RING-OC	125 € TTC 
<input type="checkbox"/>	Support de montage contacteur microlite sur bras swing away (sans contacteur) Quantité : ...	ST-CN600-OC	340 € TTC 
<input type="checkbox"/>	Support swing away sous accoudoir contacteur Eggs avec support sous accoudoir tube rond	ST-ARMS260-OC	260 € TTC 
<input type="checkbox"/>	Support swing away sous accoudoir pour écran de contrôle d'environnement Q-logic avec support sous accoudoir tube rond	ST-ARMS260-QL-OC	260 € TTC 
<input type="checkbox"/>	Flexible support contrôle d'environnement Q-Logic	DWR1010D446	100 € TTC
SUPPORTS SUPPLEMENTAIRES			
<input type="checkbox"/>	Adaptateur de montage 6 mm pour joystick all round std et light	MO-M002-61-OC	80 € TTC
<input type="checkbox"/>	Adaptateur de montage 8 mm pour joystick all round std et light	MO-M002-60-OC	55 € TTC
<input type="checkbox"/>	Tige diam 6mm longueur 50mm (10pcs)	MO-M004-74-OC	45 € TTC
<input type="checkbox"/>	Tige diam 6mm longueur 100mm (10pcs)	MO-M004-75-OC	65 € TTC
<input type="checkbox"/>	Tige diam 6mm longueur 200mm (10pcs)	MO-M004-76-OC	90 € TTC
<input type="checkbox"/>	Tige diam 6mm longueur 300mm (10pcs)	MO-M004-78-OC	150 € TTC
<input type="checkbox"/>	Tige diam 6mm longueur 400mm (10pcs)	MO-M004-77-OC	170 € TTC
<input type="checkbox"/>	Tige diam 8mm longueur 50mm (10pcs)	MO-M004-83-OC	50 € TTC
<input type="checkbox"/>	Tige diam 8mm longueur 100mm (10pcs)	MO-M004-84-OC	75 € TTC
<input type="checkbox"/>	Tige diam 8mm longueur 200mm (10pcs)	MO-M004-85-OC	100 € TTC
<input type="checkbox"/>	Noix de montage TWISTER diam 6mm (10pcs)	MO-M004-26-OC	250 € TTC
<input type="checkbox"/>	Noix de montage diam 6mm (10pcs)	MO-M004-07-OC	250 € TTC
<input type="checkbox"/>	Noix de montage diam 8mm (10pcs)	MO-M004-14-OC	260 € TTC
<input type="checkbox"/>	Ensemble escamotable pour TWISTER	MO-M008-03-OC	230 € TTC
<input type="checkbox"/>	Etau universel	MO-M007-01-OC	60 € TTC

SUPPORTS SUPPLEMENTAIRES (suite)			
<input type="checkbox"/>	Embase diam 6mm	MO-M004-22-OC	50 € TTC
<input type="checkbox"/>	Embase diam 8mm	MO-M004-23-OC	50 € TTC
<input type="checkbox"/>	Cintreuse a tube	MO-TMHAT00005-OC	30 € TTC
CHAUFFE-MAIN ET ACCESSOIRES			
<input type="checkbox"/>	Chauffe-main <i>Contient le Chauffe-main, un câble d'extension, un set de montage</i>	MO-P012-62-OC 	580 € TTC
<input type="checkbox"/>	Dôme à 2 mains	MO-M012-31-OC 	260 € TTC
GESTION ET ADAPTATEURS ELECTRONIQUES QL3			
<input type="checkbox"/>	Ecran de contrôle d'environnement Q-LOGIC 3 + flexible	CTL143979+DWR1010D446 	1590 € TTC
<input type="checkbox"/>	Boitier SCIM Q-LOGIC 3	CTL143988 	650 € TTC
<input type="checkbox"/>	Chargeur USB Q-LOGIC 3	ELE168069 	200 € TTC
<input type="checkbox"/>	Prise de charge externe (Obligatoire si joystick standalone seul)	HAR144001 + FRMASMB11156	200 € TTC

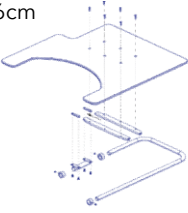
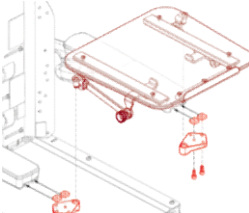
ADJONCTIONS SPECIFIQUES : OXYGENE		500 € TTC
<i>Code 9937381 - VPH, adjonction, support d'oxygénothérapie et/ou d'appareil de ventilation assistée. Plv 500€</i>		
<input type="checkbox"/>	Support respirateur "Ajustable" <i>(rajouter rail NC poignées de poussée)</i> ACC2302501 + MEC125098 	<input type="checkbox"/>
<input type="checkbox"/>	Support respirateur "Compact" <i>(rajouter rail NC poignées de poussée)</i> ACC133889 + MEC125098 	
<input type="checkbox"/>	Support porte obus <i>(rajouter rail NC poignées de poussée)</i> ACC125006 + MEC125098 	

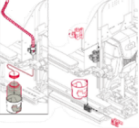
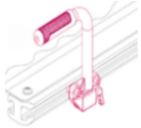
ADJONCTIONS SPECIFIQUES : TABLETTE		132 € TTC
<i>Code 9974241 - VPH, adjonction, tablette complète. Plv 132€</i>		
<input type="checkbox"/>	Tablette escamotable 56cm SSLXM0100011 + SSLXHD1000060 + ARM240-T 	<input type="checkbox"/>
<input type="checkbox"/>	Tablette TB3/4 uniquement MEC1905021+MEC1904884+MEC1904182+ SCR8110001 x14 + MEC2100296 + MEC131115	<input type="checkbox"/>
<input type="checkbox"/>	MEC1904891-11B 11" fumée	<input type="checkbox"/>
<input type="checkbox"/>	MEC1904891-13B 13" fumée	<input type="checkbox"/>
<input type="checkbox"/>	MEC1904891-15B 15" fumée	<input type="checkbox"/>
<input type="checkbox"/>	MEC1904891-17B 17" fumée	<input type="checkbox"/>
<input type="checkbox"/>	MEC1904891-19B 19" fumée	<input type="checkbox"/>
<input type="checkbox"/>	MEC1904891-11C 11" transparente	<input type="checkbox"/>
<input type="checkbox"/>	MEC1904891-13C 13" transparente	<input type="checkbox"/>
<input type="checkbox"/>	MEC1904891-15C 15" transparente	<input type="checkbox"/>
<input type="checkbox"/>	MEC1904891-17C 17" transparente	<input type="checkbox"/>
<input type="checkbox"/>	MEC1904891-19C 19" transparente	<input type="checkbox"/>
		

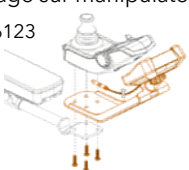
ADJONCTIONS SPECIFIQUES : AUTRE		
<i>Code 4960062 - VPH, adjonction spécifique, supplément sur devis pour fauteuil roulant pour FRE et FREP. Plv sur devis</i>		
COMPENSATIONS DIVERSES		
<input type="checkbox"/>	Bidon système d'hydratation ACC125010 	250 €
<input type="checkbox"/>	Poignées de transfert amovibles (la paire) MEC1809930 	275 € TTC

COMPENSATIONS DIVERSES (suite)			
<input type="checkbox"/> Caméra de recul avec écran LCD <input type="checkbox"/> Montage sur flexible MEC1906270 & MEC1907331	<input type="checkbox"/> Montage sur manipulateur MEC2106123	MEC1910365 ELE2000271 ELE1907290 SWTMCRO1081	590 € TTC
			
<input type="checkbox"/> Contrôleur de trajectoire ACCU-TRAC		MOT155715-01 / MOT155716-01	1120 € TTC
<input type="checkbox"/> Arrêt a distance Quantum Rehab Stretto, Q1450 (ACC2402778) / Edge 3 (ACC2402780) ou W.light(ACC2402781) / 4FRONT² (ACC2402782) / EDGE HD (ACC2402783) / Rtrak (ACC2402784)			655 € TTC

COMMENTAIRES

Note délai — La configuration du matériel (options/personnalisations) peut fortement impacter le délai : compter un délai moyen de 3 semaines, pouvant être allongé jusqu'à 8 semaines supplémentaires.



Notes et informations utiles

- Eco-participation : 7€ HT
- Merci de renseigner l'ensemble des informations nécessaires à la fabrication et aux réglages du fauteuil
- Toute commande reçue incomplète ne pourra être validée en production impliquant de fait un délai de traitement supplémentaire.
- Un seul coussin d'assise livré (hors assise modulaire)
- Consultez les visuels et vues éclatées sur la plateforme Documoto <https://documoto.digabit.com/ui/>
 (Identifiant et mot de passe disponibles sur demande auprès de votre conseiller médico-technique de secteur ou du SAV.)
- Veuillez noter la possibilité d'ajouter les forfaits MAD et Livraison

